

Instrukcja montażu zasilacza Smart-UPS[™] On-Line APCRBC152/APCRBC141

Komunikaty dotyczące bezpieczeństwa

Należy dokładnie przeczytać niniejsze instrukcje i zapoznać się z produktem przed rozpoczęciem instalacji, obsługi, naprawy lub konserwacji. W niniejszym podręczniku lub na urządzeniu mogą występować poniższe specjalne komunikaty, ostrzegające przed potencjalnym niebezpieczeństwem lub zwracające uwagę na pewne informacje, które wyjaśniają lub upraszczają procedurę.



Dodanie tego symbolu do etykiety bezpieczeństwa Niebezpieczeństwo lub Ostrzeżenie wskazuje na występowanie zagrożenia związanego z elektrycznością, a nieprzestrzeżenie instrukcji może spowodować obrażenia ciała.



Ten symbol oznacza alarm związany z bezpieczeństwem. Służy do ostrzegania przed potencjalnym zagrożeniem obrażeniami ciała. Aby uniknąć potencjalnych obrażeń ciała lub śmierci, należy przestrzegać wszystkich komunikatów bezpieczeństwa podanych przy tym symbolu.

PRZESTROGA

PRZESTROGA wskazuje na potencjalną sytuację zagrożenia, która w przypadku nieuniknięcia **może spowodować** niewielkie lub średnie obrażenia ciała.

PRZESTROGA

PRZESTROGA odnosi się do procedur niezwiązanych z obrażeniami ciała, a dotyczy określonych zagrożeń dla środowiska, potencjalnych uszkodzeń lub utraty danych.



Informacje ogólne i dotyczące bezpieczeństwa

Zawartość opakowania należy sprawdzić przy odbiorze. W razie stwierdzenia jakichkolwiek uszkodzeń należy powiadomić firmę przewoźową i dostawcę.

- Należy przestrzegać wszystkich lokalnych i krajowych przepisów dotyczących instalacji elektrycznych.
- Zużyte akumulatory zawsze należy przekazywać do recyklingu.
Informacje na temat recyklingu zużytych modułów akumulatorowych zawiera arkusz „Informacje o utylizacji akumulatorów” dołączony do zamiennego modułu akumulatorowego.
- Opakowanie można przekazać do recyklingu lub przechować w celu ponownego użycia.

Bezpieczne używanie akumulatora

- Przed przystąpieniem do wymiany akumulatorów należy zdjąć biżuterię, tj. zegarek i pierścionki.
W przypadku zwarcia styków materiałem przewodzącym generowany jest prąd o wysokim natężeniu, mogący wywołać poważne oparzenia.
- Nie należy wrzucać akumulatorów do ognia. Akumulatory mogą eksplodować.
- Nie należy otwierać lub uszkadzać akumulatorów. Znajdujący się wewnątrz elektrolit jest szkodliwy dla skóry oraz oczu i może wywierać działanie toksyczne.

Wymiana modułów akumulatorowych

⚠ PRZESTROGA

NIEBEZPIECZEŃSTWO USZKODZENIA SPRZĘTU LUB OBRAŻENIA CIAŁA

- Urządzenie jest ciężkie. Każdy moduł akumulatorowy APCRBC152 waży 15,3 kg (33,7 funta), a każdy moduł akumulatorowy APCRBC141 waży 11,7 kg (25,8 funta).
- Zawsze używaj bezpiecznych metod podnoszenia dostosowanych do ciężaru sprzętu.
- Należy przestrzegać wszystkich lokalnych i krajowych przepisów dotyczących instalacji elektrycznych.
- Moduły akumulatorowe należy wsuwać i wysunąć z zasilacza UPS oraz zewnętrznego zestawu akumulatorów (XLBP) przy użyciu uchwytu.
- Uchwytu nie należy używać do podnoszenia ani przenoszenia modułu akumulatorowego.
- W przypadku wymiany modułów akumulatorowych należy zastąpić je modułami tego samego typu.

Nieprzestrzeganie tych instrukcji może prowadzić do uszkodzenia sprzętu i niegroźnych lub lekkich obrażeń ciała.

Uwaga: Podczas pierwszych trzech godzin pracy przy zasilaniu sieciowym akumulatory ładują się do 90% pojemności.

Podczas tego początkowego okresu ładowania nie należy oczekiwać pełnej wydajności czasu pracy.

Moduł baterii	Zasilacz UPS	Zestaw XLBP
APCRBC152	SRT3000XLx/SRT3000RMLx	SRT96BP/SRT96RMBP
APCRBC141	SRT2200XLx/SRT2200RMLx	SRT72BP/SRT72RMBP

Modele zasilaczy UPS SRT2200XLx/SRT2200RMLx/SRT3000XLx/SRT3000RMLx

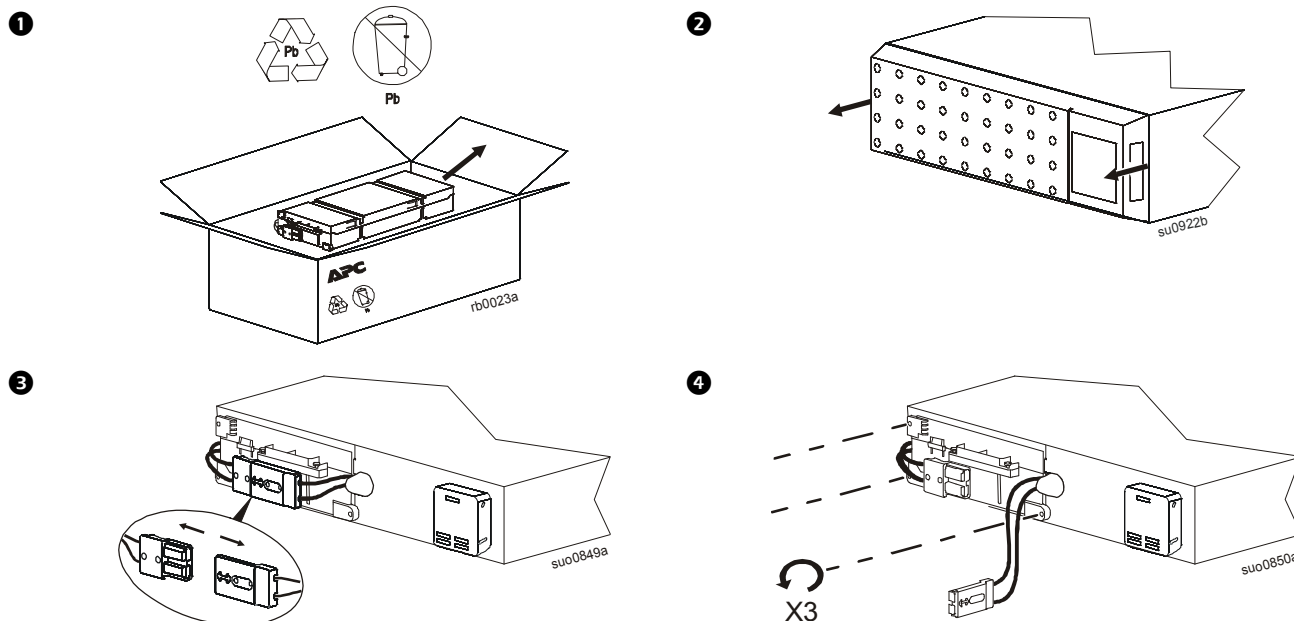

5 APCRBC141

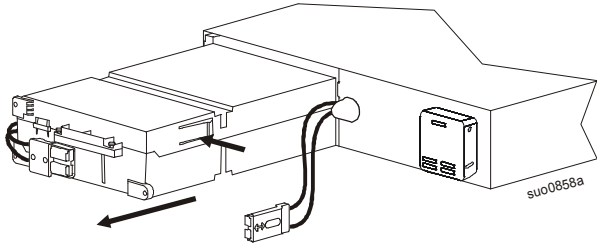

APCRBC152

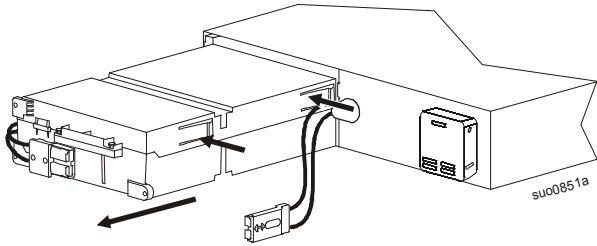

6

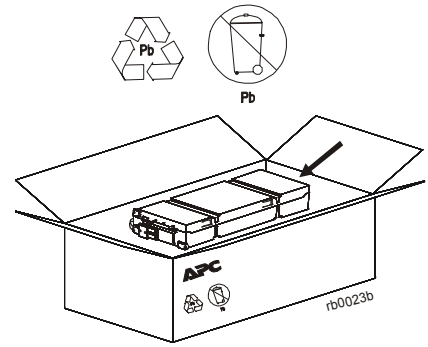

7 APCRBC141

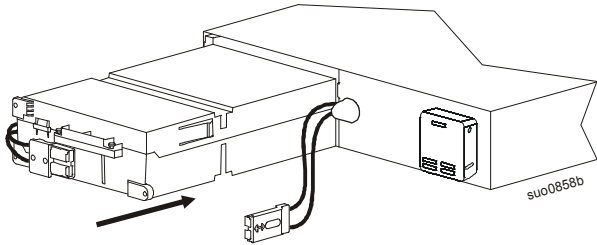

APCRBC152

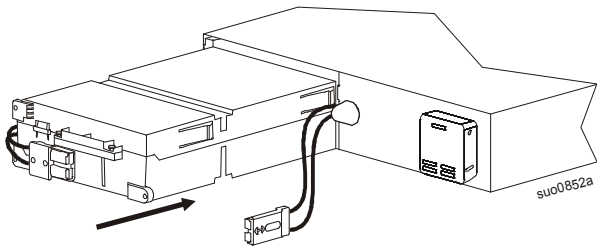

8

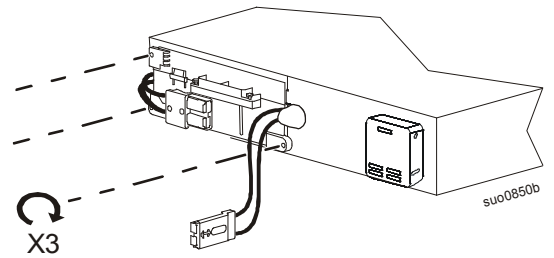

9

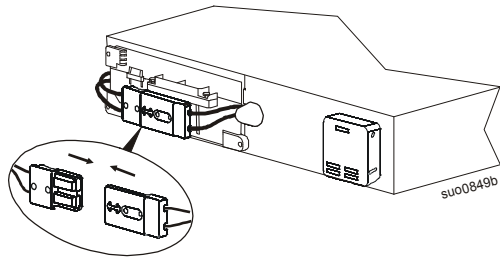

10

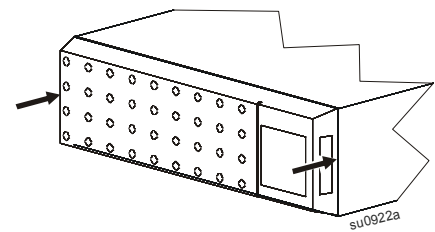

Zewnętrzne zestawy akumulatorów SRT72BP/SRT72RMBP/SRT96BP/SRT96RMBP

1

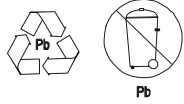

2 pudełka
x2 moduły
akumulatorowe

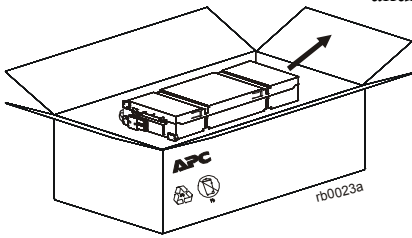

2

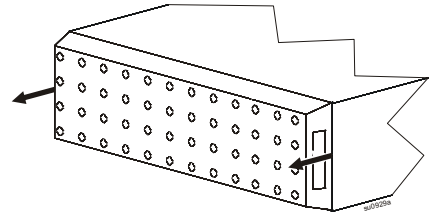

3

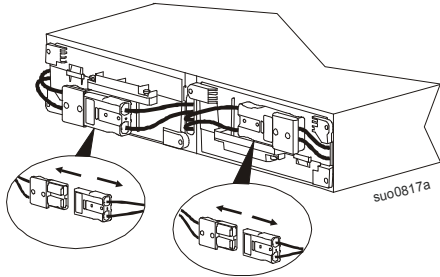

4

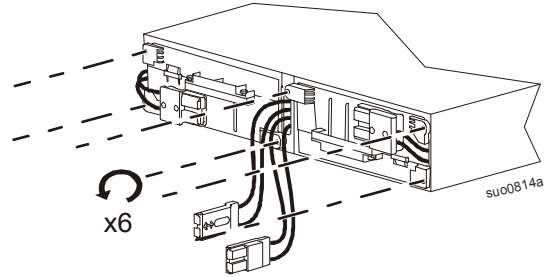

5

APCRBC141

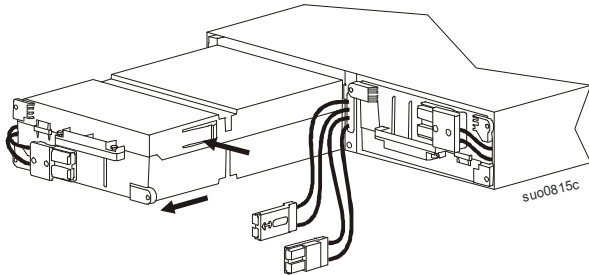

6

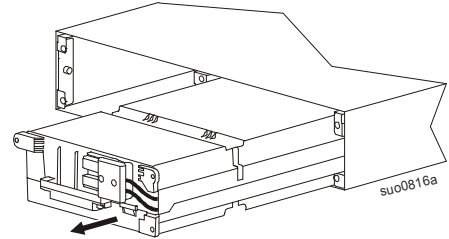

APCRBC152

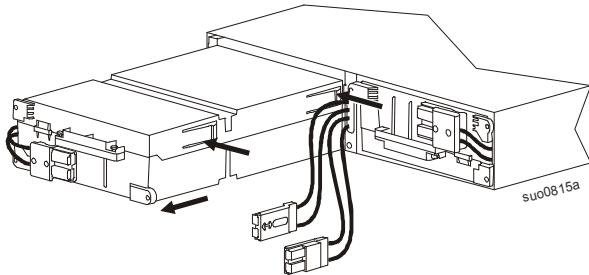

7



2 pudełka
x2 moduły
akumulatorowe

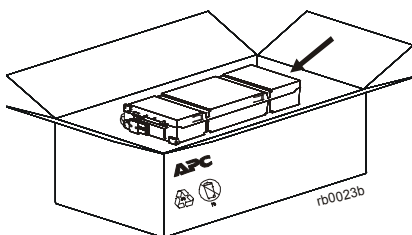

8

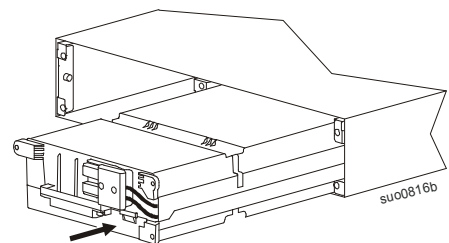

9 APCRBC141

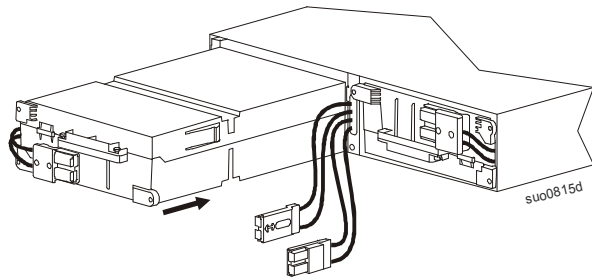

10

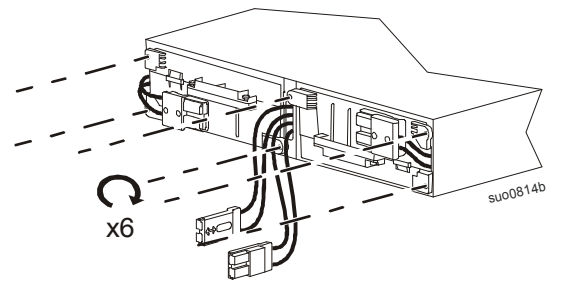

APCRBC152

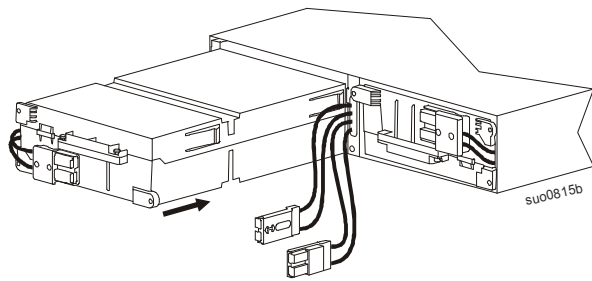

11

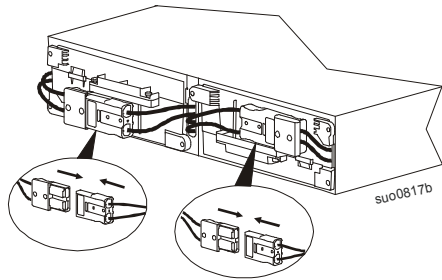

12

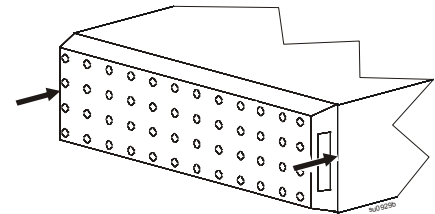

Resetowanie daty instalacji akumulatora

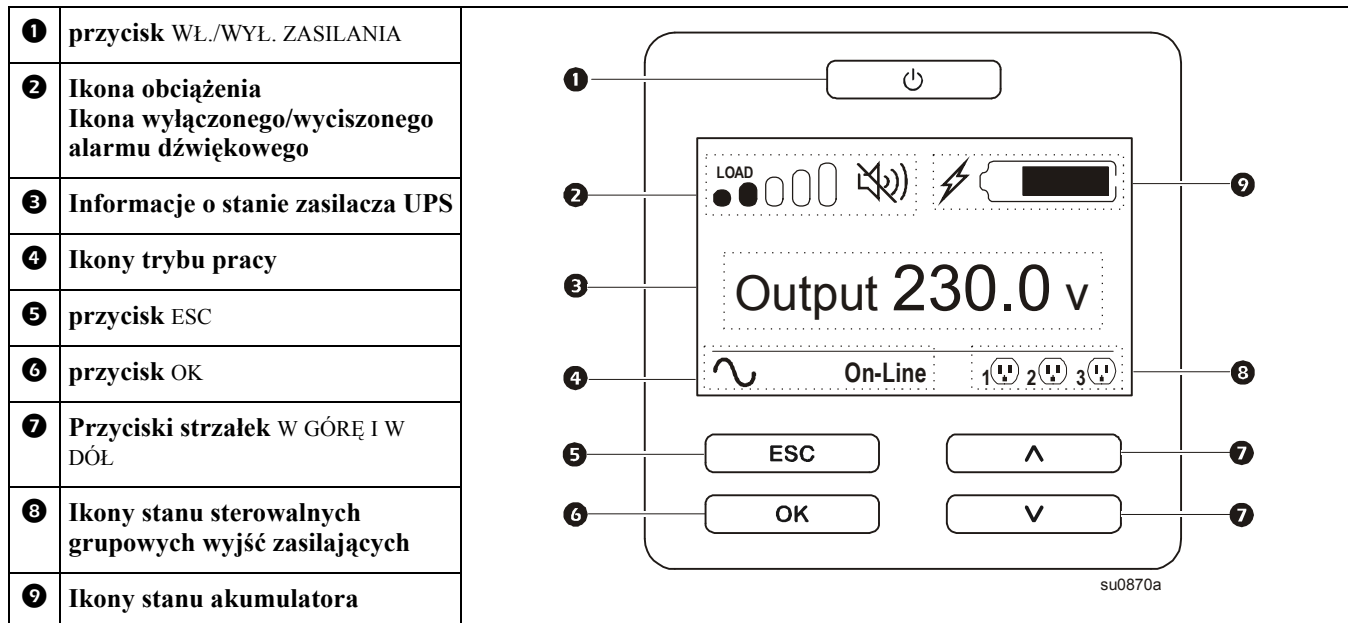

Data instalacji akumulatora pojawi się na wyświetlaczu w ciągu dwóch minut od momentu zainstalowania akumulatora. Jeśli data instalacji nie pojawi się na wyświetlaczu, użyj przycisku strzałki W GÓRĘ/W DÓŁ w celu przejścia do pozycji **Konfiguracja > Akumulator** i wprowadź właściwą wartość w pozycji **Data instalacji**.

Po pełnym naładowaniu zestawu akumulatorów zamiennych (RBC) należy wykonać procedurę **Autotest** i **Test kalibracji czasu pracy**.

Informacje na temat pomocy technicznej dla klientów oraz informacje dotyczące gwarancji znajdują się w witrynie internetowej firmy APC pod adresem www.apc.com.