

MWP 75-12h

Zgodność z normami
 PN-EN 60896-21:2007
 PN-EN 60896-22:2007
 PN-EN 61056-1:2013-05
 PN-EN 61056-2:2013-05
 PN-E-83016:1999

Akumulatory MW Power serii MWP są wykonane w technologii VRLA (AGM) i przeznaczone do stosowania zarówno w systemach zasilania awaryjnego jak i innych aplikacjach w których akumulator pracuje cyklicznie. Preferowane zastosowania akumulatorów tej serii to:

zasilanie awaryjne UPS, w systemach automatyki oraz jako źródło energii w urządzeniach przenośnych, zasilanie silników i innych urządzeń w trybie pracy cyklicznej. Dla rozładowań 50% do 600 cykli pracy. Projektowana żywotność wynosi 12 lat dla 20-25°C

Specyfikacja		
Napięcie nominalne		12V
Pojemność nominalna		75Ah
Wymiary	Długość	260 mm
	Szerokość	170 mm
	Wysokość	202 mm
	Wysokość całkowita	207 mm
Waga		24,2 kg



Wymiary mm (cale)

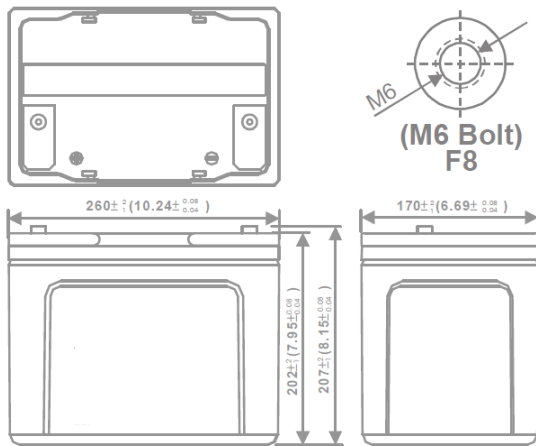

Zalecany/maksymalny moment dokręcenia M6: 7Nm/9Nm

Charakterystyka rozładowania

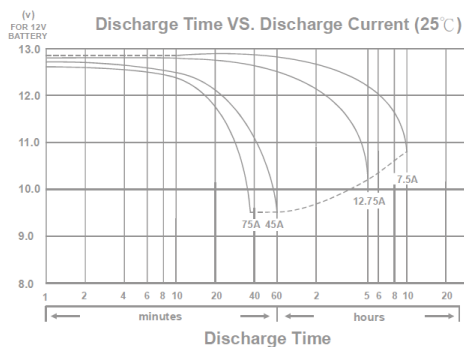

Charakterystyka		
Pojemność dla 25°C i napięcia odcięcia 10,2V	20h	80 Ah
	10h	75 Ah
	5h	64 Ah
Rezystancja wewnętrzna	Aku. naładowany	5 mΩ
Pojemność	Dla 20°C	100%
	Dla 0°C	85%
	Dla -15°C	65%
Samorozładowanie	3 m-ce	90%
	6 m-cy	80%
	12 m-cy	65%
Terminal /Obudowa	M6 / ABS UL94 HB	
Ładowanie	Buforowe	13,5-13,8 V
	Cykliczne	14,4-15,0 V
Max prąd ładowania	22,5A	
Max prąd rozładowania	900A / 5s	
Temperatury pracy	Rozładowanie	-20°C—50°C
	Ładowanie	-20°C—50°C
	Przechowywanie	-20°C—50°C

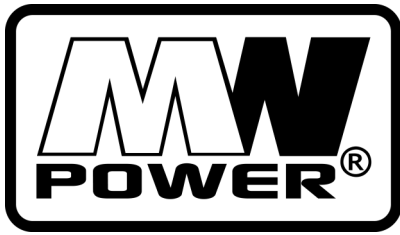

MWP 75-12h

Zgodność z normami

PN-EN 60896-21:2007

PN-EN 60896-22:2007

PN-EN 61056-1:2013-05

PN-EN 61056-2:2013-05

PN-E-83016:1999

Wpływ temperatury na pojemność

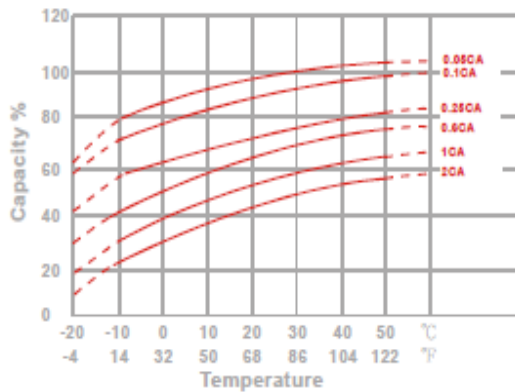

Charakterystyka spadku pojemności przy przechowywaniu

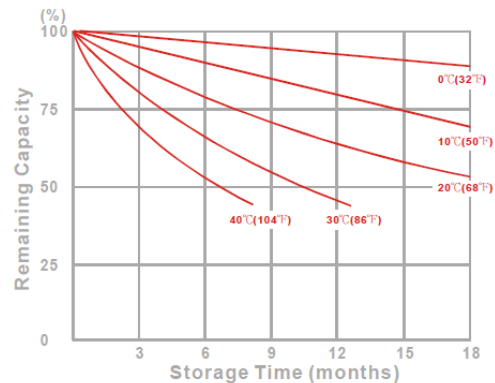

Żywotność akumulatora dla pracy buforowej

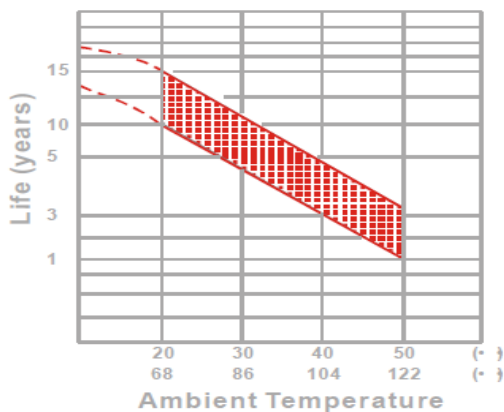

Stałoprądowa charakterystyka rozładowania (Watt, 25°C)

Napięcie	11,1 V	10,8 V	10,5 V	10,2 V	9,9 V	9,6V
5 min	2440	2573	2948	3128	3311	3402
10 min	1670	1761	2018	2141	2267	2329
15 min	1068	1351	1438	1645	1723	1763
30 min	642	812	864	988	1035	1059
60 min	541	546	549	551	553	554
120 min	310	313	316	317	317	318
180 min	227	230	231	232	232	233
240 min	183	184	185	186	187	187
300 min	155	157	158	158	159	159
600 min	91,7	92,6	93,1	93,4	93,7	93,8
1200 min	48,2	48,6	48,9	49,1	49,2	49,2

Żywotność akumulatora dla pracy cyklicznej

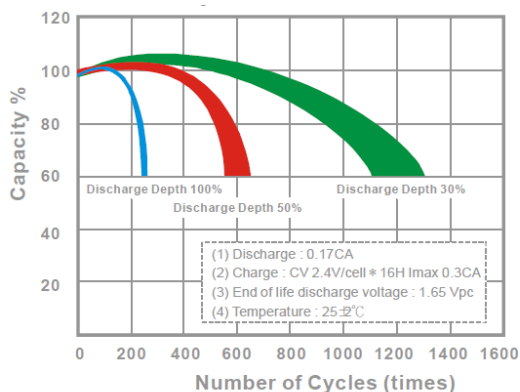

Staalomocowa charakterystyka rozładowania (A, 25°C)

Napięcie	11,1 V	10,8 V	10,5 V	10,2 V	9,9 V	9,6V
5 min	218	230	263	279	296	304
10 min	145	153	175	186	197	203
15 min	90,9	115	122	140	147	150
30 min	53,9	68,2	72,6	83	87	89
60 min	45,3	45,7	46	46,1	46,3	46,3
120 min	23,8	24	24,1	24,2	24,3	24,3
180 min	18,9	19,1	19,2	19,2	19,3	19,3
240 min	15,1	15,2	15,3	15,4	15,4	15,4
300 min	12,8	13	13	13,1	13,1	13,1
600 min	7,55	7,62	7,66	7,69	7,71	7,72
1200 min	3,96	4	4,02	4,04	4,05	4,05